

## KRAIBURG tapis puzzle CALMA

### Conditions préalables :



#### Surface béton :

- sans trous
- sans bosses
- pente min. 3 %

#### Tapis :

température uniforme :  
min. 5° C à max. 30° C  
(les stocker selon leur  
température de départ)

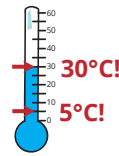

Pour le bien-être des animaux,  
une légère litière pour  
l'absorption de l'humidité est  
nécessaire (ex. : de la paille  
broyée non rèche ou un  
asséchant minéral)

### Vous aurez besoin des outils suivants :

#### Mesurer :

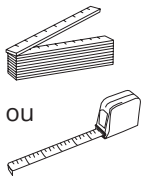

#### Marquer :

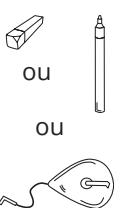

#### Couper :

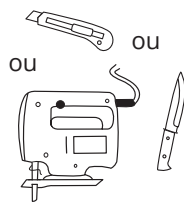

#### Percer et monter :

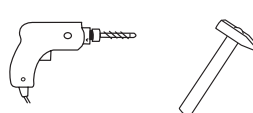

#### Éléments de fixation KRAIBURG :



chevilles-clous  $\varnothing$  10 x 80 mm - A2 avec  
rondelles  $\varnothing$  30 mm - A2

(ou toute autre fixation de qualité et de  
résistance comparables)

## 1 Positionner la rangée complète de tapis



#### Astuce :

marquer tout d'abord sur toute la longueur la distance de 3 cm du bord arrière en  
béton (pour cela, utiliser de préférence un cordex)

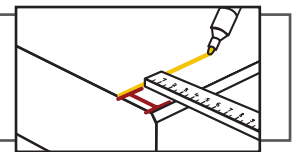

Trous de fixation au bord avant

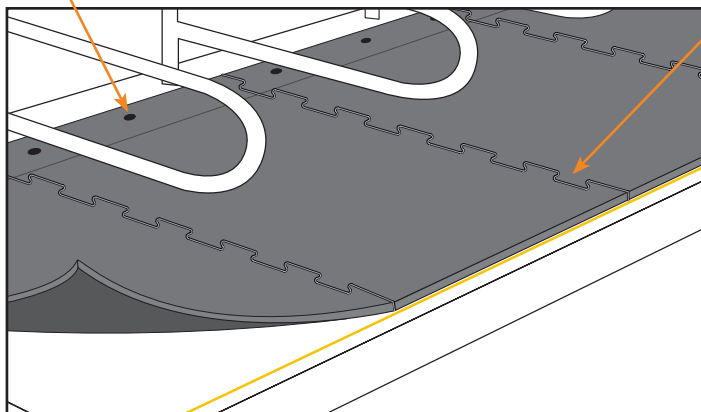

Connexion puzzle indépendante de  
l'emplacement des tubulaires de séparation

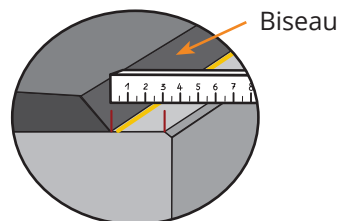

Bord arrière en béton :  
distance min. 3 cm !

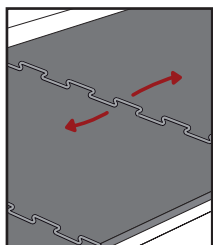

Assembler les tapis de façon lâche,  
soulever légèrement et étirer  
régulièrement

### ! Éviter les tensions !

NE PAS  
PRESSER !

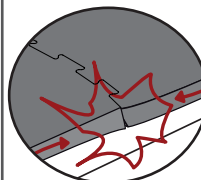

NE PAS TIRER  
D'UN CÔTÉ SEUL !

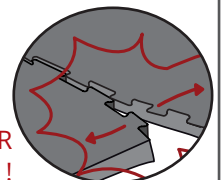

### Logettes champignon :

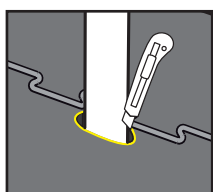

découper le revêtement pour  
l'adapter



## ② Fixer

Fixer au bord avant à travers les trous pré-perçés :

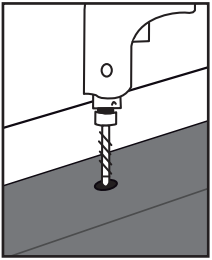
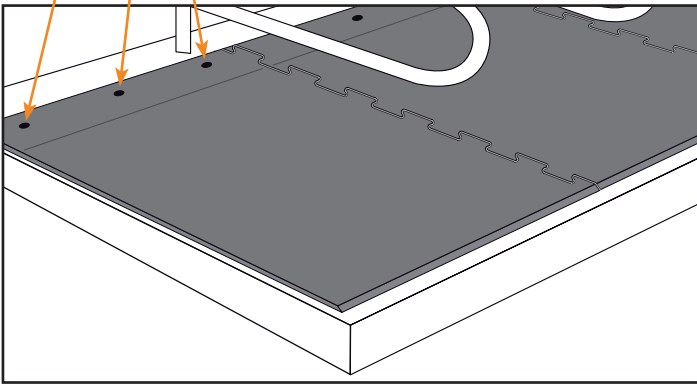

Percer

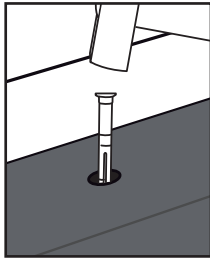

Frapper la cheville plastique à fleur

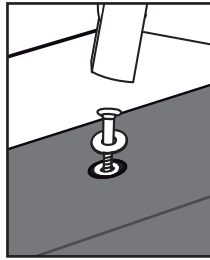

Frapper le clou-vis avec la rondelle jusqu'à ce qu'il repose de façon uniforme et légèrement enfoncé

### ***Pour l'utilisation dans une logette pour taurillons :***

Placer 2 fixations supplémentaires au bord arrière du tapis

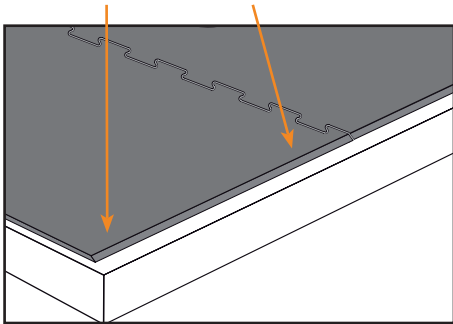

Distance du bord latéral :  
env. 8 cm

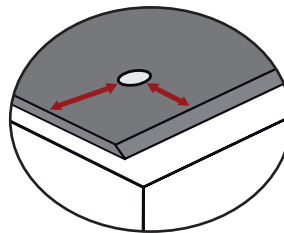

Distance du bord arrière :  
env. 5 cm