

## KRAIBURG WELA LongLine

### Conditions préalables :



#### Surface béton :

- sans trous
- sans bosses
- pente min. 3 %

#### Tapis :

température uniforme :  
min. 5° C à max. 30° C  
(les stocker selon leur  
température de départ)

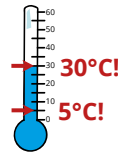

Pour le bien-être des animaux,  
une légère litière pour  
l'absorption de l'humidité est  
nécessaire (ex. : de la paille  
broyée non rèche ou un  
asséchant minéral)

### Vous aurez besoin des outils suivants :

#### Mesurer :

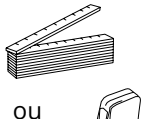

#### Marquer :

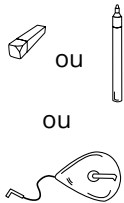

#### Couper :

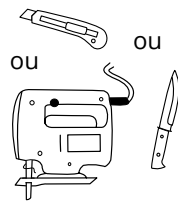

#### Percer et monter :

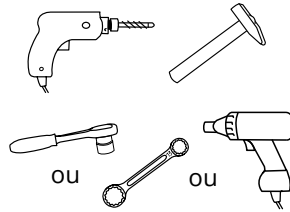

#### Éléments de fixation KRAIBURG :



chevilles à cadre  $\varnothing$  10 x 80 mm avec  
• vis hexagonales (surplat 13) - A2  
• rondelles  $\varnothing$  40 mm - A2

chevilles à cadre  $\varnothing$  10 x 100 mm avec  
• vis hexagonales (surplat 13) - A2  
• rondelles  $\varnothing$  30 mm - A2

(les fixations sont comprises dans la livraison)

## 1 Marquage de contrôle

188 cm pour longueur de tapis 183 cm  
175 cm pour longueur de tapis 170 cm  
170 cm pour longueur de tapis 165 cm

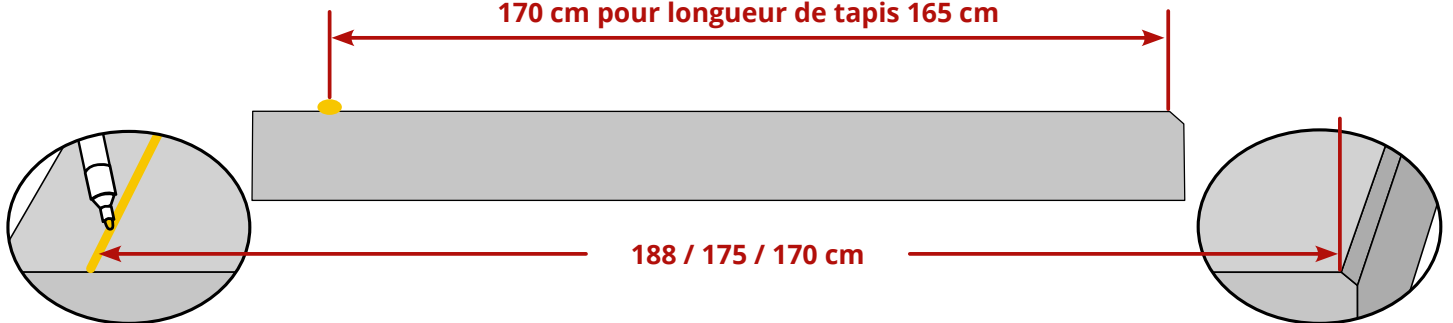

Placer un marquage de contrôle à l'avant

**Astuce :** utiliser un cordex

Mesurer à partir du bord arrière en béton

## 2 Dérouler / positionner

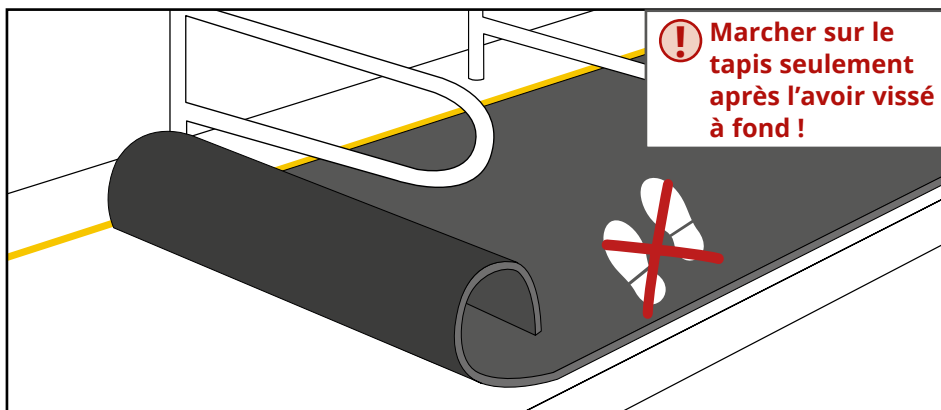

**! Marcher sur le tapis seulement après l'avoir vissé à fond !**

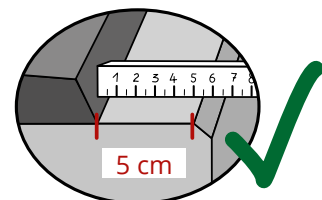

Bord arrière en béton :  
distance de montage 5 cm !



La distance diminue sensible-  
ment pendant les premiers  
jours suivant le montage

**! La découpe pour des piliers ou similaires n'est pas possible !**



### 3 Fixer

**i** Partir du milieu du rouleau et fixer à gauche et à droite

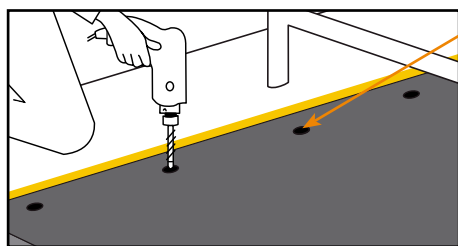

Fixer au bord avant à travers les points de fixation pré-perçés

**!** Toujours veiller à ce que le bord avant du tapis se trouve le long du marquage. Adapter, si nécessaire.

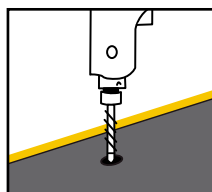
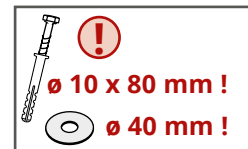

Percer

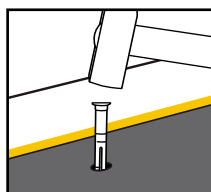

Frapper la cheville plastique à fleur

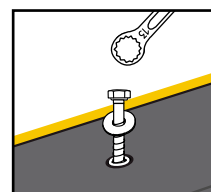

Visser la vis avec la rondelle

**!** Visser les vis jusqu'à ce que elles reposent de façon uniforme et légèrement enfoncées. Ne pas visser à l'extrême !

### 4 Fixer le bord latéral du tapis avec un profil de terminaison

**A** Positionner les profils

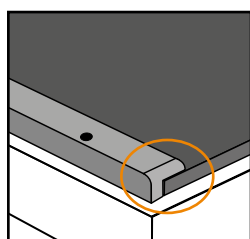

Bord gauche avec profil

**WELA-L**

ou **WS-L 170**

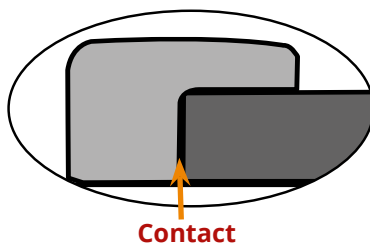

Contact

**!** NE PAS PRESSER !

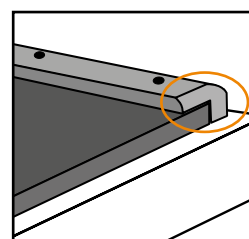

Bord droit avec profil

**WELA-R**

ou **WS-R 170**

- extrémité arrondie à l'arrière
- à fleur avec le bord arrière du tapis

**B** Fixer les profils



Percer

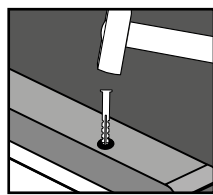

Frapper la cheville plastique à fleur

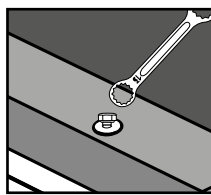

Visser la vis avec la rondelle jusqu'à ce qu'elle repose de façon uniforme. Ne pas visser à l'extrême !

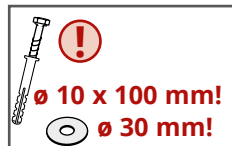

**i** Astuce : pour éviter le glissement :

- fixer d'abord à un point de fixation
- percer les trous suivants après

### 5 En option : lier deux rouleaux avec un profil central (sous un tubulaire de séparation)

**A** Insérer le profil central **WELA-M** ou **WS-M 170**

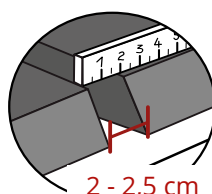

2 - 2,5 cm

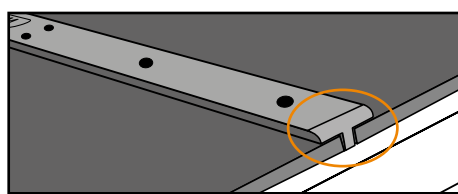

- extrémité arrondie à l'arrière
- à fleur avec le bord arrière du tapis

**!** NE PAS PRESSER !

**B** Fixer les profils: voir **4 B**